

SIMULTANE

Amour du bridge

commenté par

Marc KERLERO

1ère série Nationale
CHAMPION DE FRANCE
Champion d'Europe junior
Vainqueur de la Coupe de France 2019



Moyennes points H

Nord : 9,8
Sud : 10,0
Est : 10,2
Ouest : 10,0

Résultats sur le site de la F.F.B
www.ffbridge.fr

mercredi 7 septembre 2022
après-midi

Au bridge,
une action bien jouée
n'est pas forcément
récompensée
et une action mal jouée
pas forcément punie.
Qu'on se le dise !

*Le meilleur moyen pour gagner des points d'experts...
c'est encore de faire des progrès !
www.amourdubridge.fr*



donnes distribuées
AU HASARD
sans aucune
intervention humaine
par :



l'ordinateur fou

3^E FESTIVAL DES SIMULTANÉS

JOUEZ DES SIMULTANÉS DANS VOTRE CLUB
DU 5 AU 30 SEPTEMBRE 2022

Points d'expert doublés
Donnes commentées



Donne 1

♠ A R V 7 6 2
♥ -
♦ R 8 4
♣ A V 6 3

♠ 9 3
♥ R D V 9 8 2
♦ 6 3 2
♣ 9 4



♠ 8 5
♥ 7 6 5 4
♦ A 10 5
♣ R 8 5 2

♠ D 10 4
♥ A 10 3
♦ D V 9 7
♣ D 10 7

donneur : Nord
vulnérabilité : Personne

Une bonne séquence :

Sud	Ouest	Nord	Est
		1♠	-
2S/3♦	3♥	4♣	-
4♥	-	4♠	Fin

Le chelem est très quelconque et serait très mauvais sans le 10 de Trèfle.

entame : 6♥
par : 4♠ +1

2SA ou 3♦ (si vous jouez le fitmaj turbo) : 11-12 DH et un fit de trois cartes.
3♥ : les adversaires étant fittés, l'intervention est sans aucun risque et peut permettre de découvrir une défense au palier de 5 ou, au moins, aider Est à entamer.

4♣ : j'ai un bicolore avec des Trèfles et, si tu as des bonnes cartes, un chelem est possible. L'enchère de 4♥ serait également envisageable.

Passer en Est : dire 4♥ ne sert à rien (on ne les jouera pas) et, avec deux levées de défense hautement probables, pourquoi aller chercher les ennuis à 5♥ ?

4♥ : même si Dame-Valet de Carreau sont des valeurs douteuses, les deux Dames noires sont belles : annonçons l'As de Cœur.

4♠ : bof, 4♥ n'est pas une bonne nouvelle. On aurait nettement préféré entendre 4♦ !

Passer en Sud : on reparlerait avec le Roi de Trèfle à la place de Dame-Valet de Carreau (5♣).

A la vue du 10 de Trèfle de Sud (qui rend le chelem jouable), Nord est un peu inquiet, mais il est vite rassuré quand l'impasse à Trèfle échoue.

Donne 2

♠ 3
♥ R 7 3 2
♦ A V 6 4
♣ R 10 8 2

♠ V 2
♥ 9 8 6 5 4
♦ R 9 8 7
♣ 9 3



♠ A 6 5
♥ V 10
♦ D 10 3
♣ A D V 6 4

♠ R D 10 9 8 7 4
♥ A D
♦ 5 2
♣ 7 5

donneur : Est
vulnérabilité : Nord-Sud

Une séquence normale :

Sud	Ouest	Nord	Est
			1♣
1♠	-	1SA	-
3♠	Fin		

3♠ gagne... mais 4♠ chute de 2 !
3SA chute aussi, sauf en voyant les jeux.

entame : 9♣
par : 3♠ =

1SA : 9-12, en réponse à une intervention.

3♠ : par quatre, on bondirait plus facilement à 4♠. Par paires, on ne pousse pas les manches et, sans singleton, 3♠ me semble suffisant.

Passer en Nord : ne bégayons pas...

- A l'atout Pique, Ouest entame du 9 de Trèfle, pour le Valet d'Est. Avouons qu'il n'est pas facile pour ce dernier de rejouer Carreau et qu'il est probable qu'il rejoue As de Trèfle et 4 de Trèfle (préférence à Carreau) :

- à 3♠, Sud doit pratiquement assurer le coup en défaussant un Carreau. Ouest coupe et joue Carreau, pour l'As du mort. Pique vers le Roi est alors le meilleur choix, avec l'As connu à droite et plus que quatre atouts dehors. Fin des courses quand le Valet tombe.

- à 4♠, la seule chance de Sud est de couper du 10. Malheureusement, Ouest surcoupe du Valet et rejoue Carreau. Bloqué de partout, Sud ne peut éviter de chuter de deux.

- A 3SA, Est entame de la Dame de Trèfle, pour le Roi de Nord. Le déclarant joue Pique et il peut raisonnablement soit passer le 10 du mort, soit passer le Roi mais rejouer ensuite petit : Est étant long à Trèfle, il est plus logique de le voir avec l'As de Pique second que troisième. Dans les deux cas, Ouest fait son Valet de Pique et rejoue Trèfle * : Est libère son cinquième et attend la chute avec l'As de Pique.

* Carreau serait encore plus dévastateur, mais Ouest n'est pas venu au club en tapis volant !

Donne
3

♠ V 10 7 5 3
♥ -
♦ A 10 4
♣ D 10 9 7 4

♠ D 9 8 4
♥ 9 6
♦ D V 7 5
♣ R 3 2



♠ A R 6
♥ R V 10 8 7 4
♦ 9 8
♣ V 6

♠ 2
♥ A D 5 3 2
♦ R 6 3 2
♣ A 8 5

donneur : Sud
vulnérabilité : Est-Ouest

Une séquence normale :

Sud	Ouest	Nord	Est
1♥	-	1♠	-
2♥	Fin		

entame : 10♣
par : 2♥ -1

L'entame à Trèfle tombe mal ?
Trèfle quand même !

Les Piques ayant été nommés par le mort, on ne voit vraiment pas d'autre choix pour Ouest que le 10 de Trèfle. D'ailleurs, l'entame dans Dame-10 est souvent excellente et le fait qu'elle livre une levée ici n'a aucune importance. L'entame n'est pas une science exacte et il y a **forcément** du déchet. Un jour, Paul Chemla a dit en plaisantant : «*je l'avoue, l'entame est le seul compartiment du jeu où il m'arrive parfois de perdre une levée !*».

Est fait la première levée de l'As de Trèfle et va probablement rejouer son singleton à Pique (avec seulement trois Trèfles chez lui, les chances de parvenir à raccourcir Sud sont faibles). Il ne devrait pas avoir trop de mal ensuite à retrouver Ouest à Carreau pour encaisser une coupe, d'autant moins qu'Ouest aura fourni un gros Pique la première fois, pour montrer sa préférence à Carreau.

La Dame de Cœur restant imprenable, la défense a six levées.

Donne
4

♠ A 10 8 4
♥ V 3
♦ 10 9 3
♣ V 9 7 2

♠ R D
♥ 8 7 6 5
♦ 6 4 2
♣ D 8 5 3

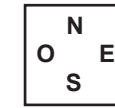

♠ 7 6 5
♥ A R D
♦ A R D V 8 5
♣ 6

♠ V 9 3 2
♥ 10 9 4 2
♦ 7
♣ A R 10 4

donneur : Ouest
vulnérabilité : Tous

Une séquence bien anticipée :

Sud	Ouest	Nord	Est
	-	-	-
2♣	-	2♦	-
3♦	-	3SA	Fin

Ouest doit refuser du 2,
sur l'entame de l'As de Trèfle.

entame : A♣
par : 3SA -1

2♣, suivi de 3♦ : certains experts exigent sept cartes pour cette séquence. Je vous le dit tout net, je ne suis pas d'accord et Dieu sait pourtant si je n'aime pas l'ouverture de 2♣ ! Si l'on ouvre cette main de 1♦, que va-t-on bien pouvoir inventer sur la banale réponse de 1♥ ? 2♠ dans trois petits ? 3♣ dans le singleton ?! Tout ceci n'est pas sérieux et l'ouverture de 2♣ (suivi de 3♦, pas de 2SA, par pitié !) est la seule façon correcte de traiter cette main. 3SA : l'arrêt à Cœur est un peu fragile, mais les quatre cartes protégeront souvent de la perte de cinq levées dans la couleur. Notez bien que l'enchère de 3♥ serait totalement fautive, l'enchère montrant a priori une garde à Cœur et suggérant un trou à Pique (ou, plus rarement, une main de chelem).

Est entame de l'As de Trèfle, entame qui montre **As-Roi courts** et demande au partenaire d'appeler ou de refuser. Ici, avec le singleton du mort, il faut refuser, car la continuation à Trèfle n'est souhaitable dans aucun cas de figure. Le retour à Pique d'Est est alors évident. Ouest prend de l'As et, quand Nord fournit la Dame de Pique, on peut le créditer de Roi-Dame secs (avec Dame-Valet secs, rien à Cœur, rien à Carreau et la Dame de Trèfle pour tout potage, aurait-il dit 3SA ? Avouons que ce serait super douteux). Dès lors, il est normal de rejouer le Valet de Trèfle, en espérant le 10 en Est : même si Nord couvre de la Dame en espérant un blocage, Est encaisse le Roi, le 10... et, bonne nouvelle, le 9 du partenaire.

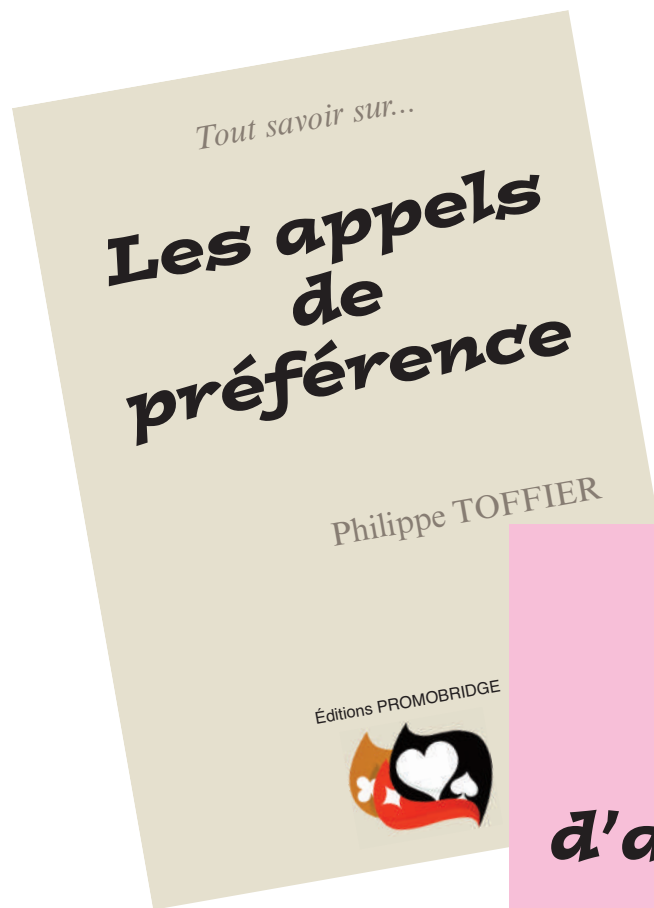

15 € chaque
65 € la série complète

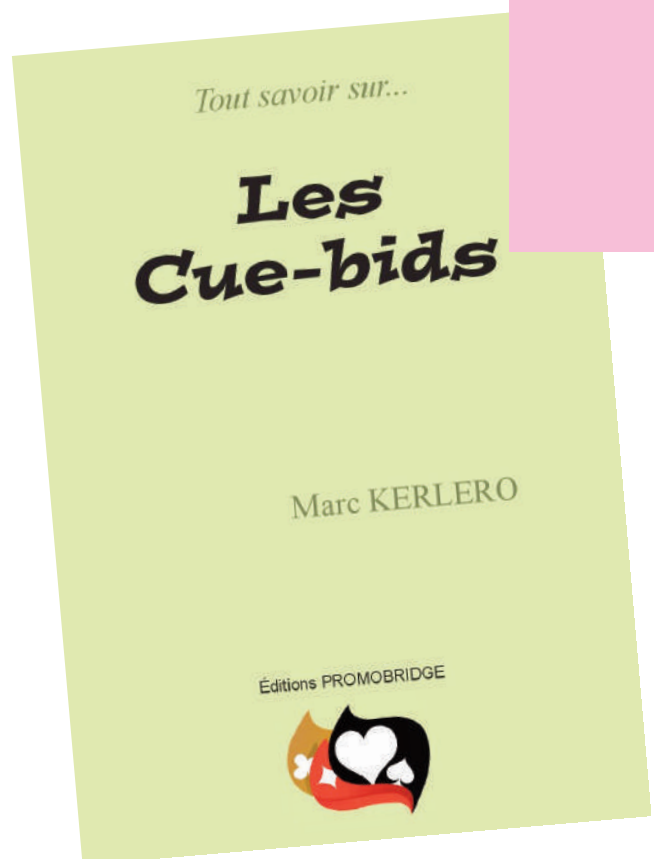

Donne
5

♠ 7 6 5
♥ 5
♦ V 10 8
♣ AR 6 4 3 2

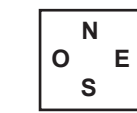

♠ 10 9 4 3 2
♥ V 10 9 7 4 2
♦ D 9
♣ -
♠ AR 8
♥ ARD 6
♦ A
♣ DV 10 8 7
♠ DV
♥ 8 3
♦ R 7 6 5 4 3 2
♣ 9 5

donneur : Nord
vulnérabilité : Nord-Sud

Une bien belle séquence :

Sud	Ouest	Nord	Est
		-	2♦
-	2♠	-	2SA
-	4♣	-	4♦
-	4♥	-	4♠
-	6♣	-	7♣
Fin			

Même si le contrat est bien moins bon que 7♣, on gagne aussi 7SA (sur un squeeze).

entame : V♥
par : 7♣ =

2♠ : l'ouverture de 2♦ est très dévoreuse d'espace et, personnellement, j'aime bien jouer : - 2♥ : pas d'As, avec ou sans jeu - 2♠ : un As, avec ou sans jeu, - 2SA : deux As.

2SA : seule redemande acceptable, l'enchère de 3♣ devant dénier une majeure quatrième, faute de pouvoir récupérer le fit 4-4.

4♣ : je ne suis pas un fan des Texas mineurs sur 2SA. En l'occurrence, la suite serait similaire après un Texas Trèfle à 3♠.

4♦ : on pourrait songer à invoquer cette bonne vieille Joséphine (5SA : astu deux gros honneurs à l'atout ?), mais l'enchère ne permettrait pas de découvrir un éventuel 7SA.

4♠ : le Blackwood n'est pas très adapté, car si la conclusion à 7SA serait évidente sur 5♥ (deux Rois), que faire sur 5♦ ? Si le partenaire a le Roi de Trèfle, 7♣ est sur table et 7SA très douteux (on ne compte que douze levées), mais s'il a le Roi de Carreau, peut-on déclarer 7♣ (ou même 7SA, tant qu'à faire) en pariant sur un partage 1-1 ?

6♣ : je suis trop beau pour me contenter de 5♣, mais je n'ai plus rien à annoncer.

7♣ : Ouest n'a donc pas le Roi de Carreau.

Si gagner 7♣ est une formalité, on peut faire 7SA. Mettons que Sud entame à Trèfle, pour ne pas se mouiller. As de Carreau, As-Roi de Pique pour éviter le blocage et tous les Trèfles : sur le dernier, Nord est squeezé, mais on aurait pu voir aussi un squeeze sur Sud... ou même un double squeeze avec les Cœurs 4-4 !

♠ 10
♥ V 10 9 7
♦
♣
♠ 7
♥ 5
♦ V 10
♣ 6
♠ 8
♥ ARD 6
♦
♣
♠
♥ 8 3
♦ R 7 6
♣

Donne
6

♠ A D V 9
♥ R 2
♦ R V 9 7 3
♣ 9 6

♠ 10
♥ A D 8 7 3
♦ D 2
♣ R V 10 7 5



♠ 8 7 4
♥ V 9 6 5 4
♦ A 6 4
♣ 8 4

♠ R 6 5 3 2
♥ 10
♦ 10 8 5
♣ A D 3 2

donneur : Est
vulnérabilité : Est-Ouest

Une bonne séquence :

Sud	Ouest	Nord	Est
-	1♥	X	1♠
-	2♣	-	3♣
Fin			

Si NS empaillent un Carreau ou l'As de Pique, ils feront un Cœur à la place.

entame : 6♣
par : 3♣ +1

Contre en Nord : il manque un Trèfle, mais passer a aussi beaucoup d'inconvénients. Attention, si Sud répond 2♣, il faudra assumer et passer, l'enchère de 2♦ garantissant maintenant au moins 18 points H.
3♣ : toute répétition des Piques à ce stade vaut le départ immédiat pour le baigne de Cayenne, en galère.

Nord peut hésiter entre les entames à Carreau et à l'atout. Mettons qu'avec une solide opposition à Pique et une opposition probable du partenaire à Cœur (qui en a au moins quatre), il semble plus logique de partir à l'atout.

Ouest prend de sa main et joue Pique :

- si Nord plonge de l'As et rejoue Carreau (courageux, car si Ouest a ADx à Carreau, bonjour les dégats), les exploits de la défense s'arrêteront là : Ouest pourra couper deux Cœurs et en défausser un sur le Roi de Pique, la Dame s'étant libérée après la première coupe.

- si Nord plonge et rejoue atout, Ouest peut défausser un Carreau sur le Roi de Pique, mais il ne pourra pas éliminer tous ses Cœurs perdants.

- si Nord ne plonge pas, même tarif.

Donne
7

♠ 10 7 2
♥ A V 10 8 5
♦ 4 3
♣ R V 10

♠ R D V 6 5 3
♥ D 9 6
♦ 9 7
♣ 9 3

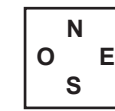

♠ 8 4
♥ 4 2
♦ A R V 10 8 6 5
♣ 7 5

donneur : Sud
vulnérabilité : Tous

Une séquence «chevalier Bayard» !

Sud	Ouest	Nord	Est
3♦	-	-	3SA
-	4♣	Fin	

Sud doit jouer Cœur, Nord ne pas craquer... et Ouest gagner quand même !

entame : 4♦
par : 4♠ =

Passe en Ouest : certes, les Piques sont beaux, mais l'intervention à 3♠ promet plus de jeu («pas de barrage sur un barrage»).

3SA : merci, j'ai vu aussi que l'on n'était pas sûr d'arrêter les Carreaux, avec la Dame seconde, mais c'est pourtant la bonne enchère, contrer sans soutien dans les majeures étant exclu et le réveil à 4♣ peu pragmatique car, si Ouest n'a rien à Carreau, on n'est pas favori pour faire 5♣, ni même 4. De plus, lorsqu'on déclare 3SA calme et détendu :

- Sud n'a pas toujours ARV septièmes. On peut donc espérer un honneur en Ouest, un blocage (honneur sec en Nord) ou une entame sous As-Roi.
- si Sud possède As-Roi-Valet septièmes, il n'imaginera jamais que l'on a dit 3SA avec la Dame seconde ! Il entamera donc souvent dans une autre couleur, pour faire chuter avec la Dame troisième chez nous et une reprise chez un partenaire muni d'un probable singleton à Carreau (l'entame du Roi étant alors dramatique).

4♠ : si le partenaire n'a pas l'As de Pique, la main ne vaut rien à 3SA.

A 4♠, Sud encaisse deux Carreaux (10 ou Roi, puis As) et rejoue le 4 de Cœur, par peur des Trèfles.

- Si Nord prend de l'As (en espérant un singleton à Cœur... bof, car Sud aurait alors fourni ses honneurs à Carreau à l'envers), fin des courses.

- Si Nord fournit le 10 de Cœur (bien joué), le Roi du mort fait la levée et Ouest encaisse tous ses atouts : sur le dernier Pique, Nord doit défausser le Valet de Cœur. Ouest jette alors le 8 de Trèfle du mort et joue un petit Cœur de sa main : ravissant.

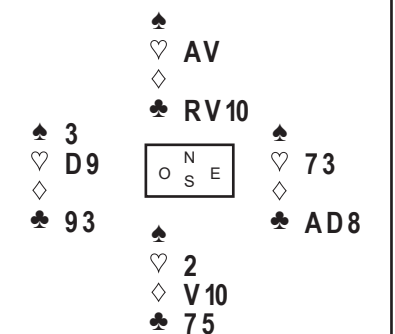

Donne

8

♠ 9 2
♥ AV 7 3
♦ R 4 3
♣ R 7 4 2

♠ A 10 3
♥ R 4
♦ ADV 10
♣ V 10 8 3



♠ D 8 7 6
♥ 9 6 5
♦ 9 2
♣ AD 9 5

♠ RV 5 4
♥ D 10 8 2
♦ 8 7 6 5
♣ 6

donneur : Ouest
vulnérabilité : Personne

Une séquence fréquente :

Sud	Ouest	Nord	Est
	-	1SA	-
2♣	-	2♦	-
2SA	Fin		

entame : 2♥
par : 2SA +1

Par paires, il faut être optimiste en face du mort.

Est entame à Cœur, car l'entame sous Dame-10 (trois honneurs favorables chez le partenaire) est prioritaire sur celle sous Roi-Valet (deux honneurs favorables seulement en face).

Ouest prend de l'As et rejoue le 3 (pair-impair du résidu).

Nord rate l'impasse à Trèfle et la défense encaisse ses Cœurs (le mieux pour Est étant de prendre de la Dame pour rejouer le 10, afin de ne pas être en main et de recevoir ainsi le retour à Pique).

De toute façon, même si Nord n'a pas gardé l'As de Pique sec et qu'Ouest joue Pique, Nord doit plonger sur l'As et finir en beauté : Trèfle pour le mort, impasse à Carreau, Trèfle pour le mort, le dernier Trèfle (pour squeezer un Ouest muni du Roi de Pique et du Roi de Carreau quatrième), impasse à Carreau, As de Carreau... merci beaucoup, M. Ouest.



REVEILLON à MARSEILLE

du 28 décembre 2022

au 2 ou 4 janvier 2023

avec Marc KERLERO
et Philippe TOFFIER



1/2 pension
Dîner du réveillon
et excursions
comprises

à partir de 990 € 5 jours
à partir de 1250 € 7 jours

Supp^t single
200 / 280 €

06 14 47 50 09
promobridge@orange.fr
www.amourdubridge.fr



Forfait Bridge

5 jours : 160 €

7 jours : 200 €



Donne 9

♠ 6 5
♥ D 9 4 2
♦ A D 8 7 6 2
♣ 2

♠ RD 8 7 3
♥ 10 3
♦ 5 3
♣ RD 6 4

♠ A 10 9 4
♥ V 7 5
♦ V 10
♣ V 9 8 5

♠ V 2
♥ AR 8 6
♦ R 9 4
♣ A 10 7 3

donneur : Nord
vulnérabilité : Est-Ouest

Une séquence paisible :

Sud	Ouest	Nord	Est
1SA	-	2♣	-
2♥	-	4♥	Fin

Il est plus logique d'entamer dans Roi-Dame longs que dans Roi-Dame courts.

entame : R♠
par : 4♥ +1

4♥ : à part As-Roi de Pique, As-Roi de Cœur et le Roi de Carreau, il n'y a pas beaucoup de mains en Sud produisant un bon chelem et faire une tentative risquerait de nous entraîner trop souvent à chuter au palier de 5 (ou de 6).

Ouest doit absolument entamer du Roi de Pique et pas du Roi de Trèfle, tout simplement parce qu'il y a moins de risque de tomber dans une couleur longue adverse et d'aider ainsi le déclarant à la manœuvrer. De plus, Sud a dénié quatre Piques, pas quatre Trèfles.

Est prend de l'As de Pique pour éviter tout risque de dérapage et rejoue le 10. La suite n'a plus d'importance, même si Sud ne sait pas encore qu'il a tout maître.

Donne 10

♠ D
♥ RV 5 4
♦ D 8 7 5 4 2
♣ 4 2

♠ 9 5 3 2
♥ 7 6
♦ AR
♣ RD 10 9 7

♠ V 6 4
♥ 9 3 2
♦ 9 3
♣ AV 8 6 5

♠ AR 10 8 7
♥ AD 10 8
♦ V 10 6
♣ 3

donneur : Est
vulnérabilité : Tous

Une séquence optimiste :

Sud	Ouest	Nord	Est
1♠	-	1SA	-
2♥	-	3♥	-
4♥	Fin		

On n'en voudrait (pas trop) à Sud de passer sur 3♥.

entame : R♦
par : 4♥ =

Passé en Ouest : il faut six cartes pour intervenir au palier de 2.
3♥ : au moins.

4♥ : des beaux Piques, des beaux atouts, un singleton... l'enchère serait obligatoire en match par quatre (vulnérable). Ici, un passe serait parfaitement admissible.

Ouest entame du Roi de Carreau mais, à la vue du mort, il repart du Roi de Trèfle, sans encaisser l'As de Carreau. Sud coupe et se dit que, si Est-Ouest sont sains d'esprit, les Carreaux sont forcément 2-2 (si Ouest a entamé du Roi sec, Est prend à Trèfle pour jouer As de Carreau et Carreau). Dès lors, on peut songer à rejouer Carreau tout de suite, pour se protéger contre un partage 4-1 des atouts. En fait, avec la reprise au mort de la Dame de Pique, Sud peut se permettre de donner deux tours d'atout (As-Dame), partant du principe que tous les Est-Ouest ne sont pas sains d'esprit !

- si tout le monde fournit, on purge le dernier atout avant de jouer Carreau,

- si un adversaire défusse, on joue Carreau en espérant le partage 2-2, on coupe le méchant retour à Trèfle en main et la Dame de Pique permet de rejoindre le mort pour purger les atouts.



Découvrez TENERIFE

la perle des îles Canaries à la meilleure saison

du 8 au 15 novembre 2022

avec Marc KERLERO

Donne

11

♠ R 6 4
♥ A R 3
♦ A R 6
♣ D V 6 3

♠ 8 7 3
♥ D V 10 8 5
♦ D 10 7 4
♣ A



♠ D V 10 9 5
♥ 7
♦ 9 8 5
♣ R 10 5 2

donneur : Sud
vulnérabilité : Personne

Une séquence banale :

Sud	Ouest	Nord	Est
-	2SA	-	3♣
-	3♦	-	3SA
Fin			

Si la défense ne fait pas de cadeau,
Ouest doit se battre comme un lion pour
ne chuter que d'une.

entame : D♥
par : 3SA -1

Ouest prend la Dame de Cœur de l'As et, faute d'un nombre insuffisant de reprises au mort et pas fakir, présente la Dame de Trèfle de sa main. Nord prend et ne peut plus jouer Cœur sans libérer le 9 du mort, aussi repart-il du 8 de Pique, d'autant plus vite qu'il en connaît maintenant au moins cinq en Sud (grâce au Stayman).

Ouest prend au mort (Sud appelant discrètement de la Dame) et présente le 9 de Trèfle, mais Sud plonge habilement du Roi, Nord lâchant un Carreau. Valet de Pique laissé et Pique, pour Ouest.

S'il est resté bien concentré, Ouest connaît maintenant la distribution des quatre jeux et il lui reste une solution pour sauver une levée de chute : il encaisse son Valet de Trèfle, obligeant Nord à défausser un Cœur, pour ne pas se dégarnir à Carreau. Cette attitude dévoilant clairement la Dame de Carreau chez lui, Ouest joue Roi de Cœur et Cœur. Nord prend, encaisse un autre Cœur maître pendant qu'Ouest abandonne sans regret son 6 de Trèfle et on se retrouve à trois cartes de la fin, Ouest, Nord et Est n'ayant plus que des Carreaux. Comme c'est Nord qui est en main, le déclarant fait le reste et sauve une montagne de points en ne chutant que d'une.

1/2 pension
3 excursions
incluses

1234 €
en chambre double

402 €
supplément single



06 14 47 50 09
promobridge@orange.fr
www.amourdubridge.fr



Forfait Bridge

Tarif préférentiel : 212 €

Tarif réduit : 234 €

Tarif normal : 270 €

Tarif réduit :

- inscription en couple ou avec un partenaire.
- abonnés amourdubridge.

Tarif préférentiel :

- pour les personnes s'inscrivant à deux stages Promo-Bridge en 2022.
- abonnés amourdubridge s'inscrivant en couple ou avec un partenaire.

Donne
12

♠ D 9
♥ V 7 4 2
♦ D 9 7
♣ D 9 6 4

♠ 8 6 4
♥ A 10 9 5 3
♦ A 3
♣ R 8 3



♠ A 3 2
♥ R 8
♦ 8 6 2
♣ A V 7 5 2

♠ R V 10 7 5
♥ D 6
♦ R V 10 5 4
♣ 10

donneur : Ouest
vulnérabilité : Nord-Sud

Une séquence normale :

Sud	Ouest	Nord	Est
	-	-	1♠
-	1SA	-	2♦
-	2♠	Fin	

entame : 2♦
par : 2♠ -1

Je ne vois ni intervention,
ni réveil raisonnable en NS.

Passé en Nord (1) : on est rouge contre vert et il n'y a pas de singleton... je ne vois pas d'urgence à mettre le feu aux poudres. On finirait d'ailleurs dans un 3SA médiocre et qui chuterait ici.

1♠ : obligatoire, en troisième position.

Passé en Sud (1) : on est loin, mais alors très loin, d'une intervention à 2♣ !

Passé en Nord (2) : une intervention vulnérable en sandwich et sur une séquence de misfit adverse est tout simplement hors de question.

2♦ : en général, quand on ouvre faible de 1♥ ou de 1♠ en troisième ou en quatrième, on passe sur la réponse de 1SA, même avec une main irrégulière, mais avec un 5-5, le contrat de 1SA risque d'être malsain.

Passé en Sud (3) : pourquoi aller réveiller, alors que les adversaires sont en train de jouer un mauvais contrat en 5-2 (9 fois sur 10) ?

Sud n'a pas la moindre envie d'entamer dans la couleur secondaire d'Est, mais les autres choix semblent encore moins engageants (atout sous l'As quand l'adversaire joue en 5-2 étant la pire de toutes). Je crois que je me serais donc laissé aller à sélectionner le 2 de Carreau, pour, bizarrement, un excellent résultat ici, Nord pouvant ouvrir sa coupe tout de suite et la recevoir quand Sud prendra la main à l'As d'atout : les trois levées annexes devraient venir toutes seules par la suite.

Donne
13

♠ A R 8 4
♥ 7 4
♦ A 9 8 7 6
♣ A 5

♠ V 7 6 5
♥ D 5
♦ V 5 3
♣ D 8 3 2

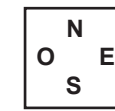

♠ D 9 2
♥ 10 9 8 2
♦ R 10 2
♣ V 10 6

♠ 10 3
♥ A R V 6 3
♦ D 4
♣ R 9 7 4

donneur : Nord
vulnérabilité : Tous

Une bonne séquence :

Sud	Ouest	Nord	Est
		-	1♥
-	2♦	-	2♥
-	2♠	-	2SA
-	3SA	Fin	

entame : V♣
par : 3SA +1

Est doit libérer les Carreaux,
plus prometteurs que les Cœurs.

2♦ : répondre 1♠ avec ce jeu est une grosse faute.

Est doit réaliser qu'il y a plus de levées à **gagner** à Carreau qu'à Cœur et qu'attaquer la couleur du mort est ici prioritaire. Il faut donc prendre le Valet de Trèfle de l'As et jouer Carreau vers la Dame.

Sud prend du Roi et va probablement insister du 10 de Trèfle. Est prend du Roi, puisqu'avec la Dame connue en Nord, son 9 arrête encore la couleur.

Carreau pour l'As et Carreau, en espérant un partage 3-3 ou un honneur second n'importe où.

Nord fait le Valet de Carreau et va sans doute encaisser sa Dame de Trèfle, Est tablant alors son jeu. De toute façon, si Nord ne libère pas le 9 de Trèfle d'Est, celui-ci pourra toujours trouver sa dixième levée à Cœur.

Donne 14

♠ A 10 7 6 3 2
 ♥ 10
 ♦ V 10
 ♣ 10 8 7 5

♠ D 5
 ♥ D 9 6 4
 ♦ R 8 7 6
 ♣ 9 4 2

♠ -
 ♥ A R 8 5 3
 ♦ A 5 4 3 2
 ♣ R 6 3

donneur : Est
 vulnérabilité : Personne

Une séquence sage :

Sud	Ouest	Nord	Est
3♣	-	3♦	1♠ Fin

entame : 4♠ / A♣
 par : 3♦ -1

Il n'y a rien de plus dangereux qu'une intervention bicolore.

Permettez-moi de prédire quelques accidents sur cette donne !
 J'espère tout de même qu'ils seront instructifs :

3♣ : bicolore rouge, quand on joue les «Michael's précisés», le système le plus répandu en France.

3♦ : préférence forcée, qui ne promet ni jeu, ni fit. Rappelons au passage qu'on dit 3♦ avec deux doubletons rouges et 3♥ avec deux tripletons (dans une main faible, bien sûr).

Passé en Sud : on a déjà tout dit en obligeant le partenaire à jouer au palier de 3. Si on en remet une couche, Ouest va commencer à regarder ses cartons rouges avec tendresse.

Est est confronté à un problème d'entame intéressant et le choix de l'As de Trèfle n'a rien de dément. Est serait d'ailleurs ravi de son choix à la vue du mort. Quoi qu'il en soit, sur la populaire entame à Pique, Nord prend de l'As en défaussant un Trèfle du mort, encaisse As-Roi de Cœur, coupe un Cœur du 10, coupe un Pique et coupe un autre Cœur du Valet. Est surcoupe et rejoue :

- *atout*, pour l'As du mort, qui présente le Cœur maître. Ouest est bientôt en main à Carreau et doit jouer Trèfle : une de chute seulement.
- *Roi de Pique* : le mort coupe et Ouest surcoupe. Trèfle pour Est et Pique, coupé et surcoupé. Trèfle pour le Roi, As de Carreau et Cœur maître : re-une de chute.

Finalement, Nord s'en sort bien et devrait marquer un excellent coup.



le site animé par



Marc KERLERO

Des milliers d'heures de lecture pour à peine plus de 3 € / mois (40 € / an, soit 11 centimes / jour !)

Des dossiers, des exercices, des cours en vidéo, des entames avec avis d'experts, des conventions à la mode analysées, des pdf téléchargeables, des reportages de compétitions où vous êtes mis en situation, un forum pour poser autant de questions que vous voulez...

Le meilleur moyen pour gagner des points d'experts... c'est encore de faire des progrès !

www.amourdubridge.fr

Donne
15

♠ V 7 5 3
♥ A 6 5
♦ A V 9 2
♣ 10 7

♠ D 10 8
♥ D 9 4
♦ 10 8 7
♣ A 9 6 2



♠ R 9 4 2
♥ 10 3
♦ D 5 4 3
♣ D 8 3

♠ A 6
♥ R V 8 7 2
♦ R 6
♣ R V 5 4

donneur : Sud
vulnérabilité : Nord-Sud

Une séquence «Drury fitté» :

Sud	Ouest	Nord	Est
-	-	-	1♥
-	2♣	-	4♥
Fin			

Et si Est joue Trèfle de sa main à la deuxième levée ?

entame : 5♦
par : 4♥ +1 / +2 !

2♣ : Drury. La réponse de 1♠ ne convient pas, car elle est **non forcing après passe**. Même chose pour le «2SA fitté - version 11-12 DH et fit troisième» qui n'existe que sur les ouvertures en première et deuxième position.

4♥ : si votre Drury ne garantit pas le fit, commencez par 2♦ ambigu.

Sur cette séquence, Sud doit entamer dans un brouillard total. Il élimine d'abord Trèfle, puis l'atout, car l'entame d'un 10 second est pratiquement interdite, surtout quand le fit adverse peut n'être que huitième, le risque de perdre une levée dans la bagarre étant énorme (imaginez AVx en Ouest et R9xxx en Est, par exemple). Restent donc Carreau et Pique et le premier choix semble un peu moins compromettant.

Est essaie le 9 du mort, mais Nord monte du 10, pris du Roi. L'important étant de se préoccuper des Trèfles, le mieux est sûrement de jouer immédiatement un petit, car si la Dame est en Sud, il n'y aura peut-être plus aucun Trèfle à couper :

- si Sud plonge de la Dame, avouons que rejouer Pique n'est pas très facile. Est pourra donc tenter l'impasse «gratuite» à Carreau, afin de défausser son Pique perdant : +1.

- si Sud fournit un petit, le 10 du mort pousse à l'As. Comme rejouer Pique en Nord n'a rien non plus de limpide (ce serait dramatique avec Rx(x) en Est), Nord va sans doute rejouer Trèfle. Est plonge du Roi, coupe un Trèfle en remerciant Sud quand il fournit la Dame, réussit l'impasse à Cœur et encaisse tous ses atouts et le Valet de Trèfle : Sud aura tellement souffert qu'Est pourra localiser la Dame de Carreau chez lui à coup sûr : +2. Ça, c'est du tournoi par paires, madame !!!

Donne
16

♠ A
♥ A 7 5 3 2
♦ A 8 5 4 3
♣ V 7

♠ 10 9 5 4
♥ D 8 6 4
♦ R
♣ R D 9 3

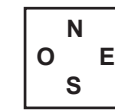

♠ R D V 8 2
♥ R V 10 9
♦ V 2
♣ 6 5

♠ 7 6 3
♥ -
♦ D 10 9 7 6
♣ A 10 8 4 2

donneur : Ouest
vulnérabilité : Est-Ouest

Une séquence optimiste :

Sud	Ouest	Nord	Est
-	1♥	-	1SA
-	2♦	-	4♦
-	5♦	Fin	

4♦ : courageux. Ne vous reprochez rien si vous vous êtes contenté de 3♦.

entame : R♣
par : 5♦ +1

1SA : le système, c'est le système...

Passé en Sud : avec cette opposition à Cœur et pas de singleton, intervenir à 2♠ dans cinq cartes, même belles, sur une séquence adverse de misfit ne s'impose vraiment pas. L'enchère ne pourrait d'ailleurs qu'aider Est-Ouest à déclarer 5♦ (l'enchère de 3♦ en Ouest n'ayant plus alors valeur de bicolore cher, mais dérivant un 5-5 correct, sachant que l'on contre avec les mains fortes)... ou à perdre 800 à 5♠ (quatre As et deux coupes à Cœur).

4♦ : je suis peut-être influencé par la vision des quatre jeux, mais la main n'est-elle pas un peu trop belle pour un simple soutien à 3♦, la chicane à Cœur ne devant plus être dévaluée quand on a autant d'atouts ? Ceci étant dit, on ne jettera pas des pierres aux Est qui se contenteront de 3♦ (contrat final).

5♦ : réévaluez toujours les As et les atouts surnuméraires.

D'ailleurs, sur l'entame incontestable du Roi de Trèfle, Ouest prend de l'As, joue Carreau pour l'As (merci), Carreau pour la Dame et Trèfle vers le Valet : fin des courses ! (Cinq atouts du mort, trois As, le 10 de Trèfle et trois coupes en main font bien douze).

Donne
17

♠ D 10
♥ 9 7 4 3
♦ R 7 3
♣ V 5 4 3

♠ A 6 3
♥ A D 5 2
♦ 8 2
♣ A D 7 6

	N	
O		E
	S	

♠ R V 7
♥ R V 10 6
♦ 10 9 6 5
♣ 10 8

♠ 9 8 5 4 2
♥ 8
♦ A D V 4
♣ R 9 2

donneur : Nord
vulnérabilité : Personne

Une séquence raisonnable :

Sud	Ouest	Nord	Est
-	1SA	-	2♣
-	2♥	-	3♥
-	4♥	Fin	

entame : 5♣
par : 4♥ =

Un coup à jouer soigneusement...

Passé en Sud : bien que le singleton à Cœur puisse donner envie de déclencher les hostilités, je répugne à ouvrir dans le 9 cinquième avec 10 points d'honneurs.

Ouest prend l'entame à Trèfle et joue Carreau, car il préfère couper de sa main afin de garder les trois gros honneurs du mort pour purger les atouts. Mettons que Sud rejoue :

- *atout*, pris de l'As. Carreau pour Nord, qui insiste à Cœur, pour le 10. Carreau coupé petit, Pique pour le Valet (sans risque, puisqu'on sait que Sud n'a plus d'atout), Carreau coupé de la Dame... mais Nord défausse la Dame de Pique et Ouest ne peut plus rejoindre le mort pour purger les atouts sans se faire couper un Pique : juste fait néanmoins.

- *Trèfle*, pour la Dame. Carreau pour Nord et petit Trèfle ? Ouest coupe du 6 et continue comme plus haut, Nord faisant toujours un atout : re-juste fait.

En revanche, si Ouest commence le coup par trois tours d'atout (sans parler de quatre), il devrait se voir limité à neuf levées.

Donne
18

♠ 9 5 4
♥ R 9 8 5 3
♦ R 6
♣ A 5 3

♠ 8 7 6
♥ V 10 6
♦ V 10 5
♣ D 10 9 6

	N	
O		E
	S	

♠ A 10 2
♥ A 7 4
♦ A D 9 8 4
♣ R 7

♠ R D V 3
♥ D 2
♦ 7 3 2
♣ V 8 4 2

donneur : Est
vulnérabilité : Nord-Sud

Une séquence sage :

Sud	Ouest	Nord	Est
			1SA
Fin			

Est doit faire attention à ses défausses sur le 13e Pique.

entame : R♠
par : 1SA =

1SA : je vous avoue qu'il y a des jours où j'ouvre de 1♦. En l'occurrence, on pourrait obtenir :

S	O	N	E
			1♦
-	-	1♥	1SA
Fin			

Est prend le troisième Pique et n'essaie pas créer une remontée au mort en présentant le Roi de Trèfle, car la défense pourrait laisser passer et se créer ensuite une autre levée de Trèfle avec le Valet en Nord. Il est donc plus sage de jouer Carreau vers le Valet dès la deuxième levée. Nord prend et joue Cœur, qu'Est doit laisser filer vers la Dame de Sud. Celui-ci encaisse son Pique et Est ne peut pas jeter un Cœur sans permettre à la défense d'affranchir facilement le Roi. Il doit donc lâcher un Trèfle de ses deux mains.

Sud filant immédiatement le coup s'il joue Cœur ou Trèfle, mettons qu'il reparte à Carreau. Est prend en main et joue le Roi de Trèfle, en espérant l'As en Sud, ce qui lui permettrait de faire le reste dans tous les cas. Malheureusement, il est en Nord et, sur le retour à Cœur de celui-ci, Est doit se résoudre à faire l'impasse, car il ne dispose plus des communications suffisantes pour aller chercher la Dame de Trèfle sans condamner ses propres Carreaux... ouf, le Roi de Cœur est en Nord.

Donne
19

♠ V 8 6 2
♥ A R 7 6
♦ A 10 2
♣ 7 3

♠ A 9 5
♥ V 10 5
♦ D 7 3
♣ 10 9 8 6



♠ 10 7 4 3
♥ 8 3 2
♦ 4
♣ A V 5 4 2

♠ R D
♥ D 9 4
♦ R V 9 8 6 5
♣ R D

donneur : Sud
vulnérabilité : Est-Ouest

Une séquence normale :

Sud	Ouest	Nord	Est
1SA	-	2♣	-
2♦	-	3SA	Fin

entame : 10♣
par : 3SA -2

5♦ ne chute que d'une,
mais mieux vaut essayer 3SA.

1SA : avec des Carreaux quelconques et de gros doubletons, l'ouverture de 1SA est plus proche de la réalité que 1♦, suivi de 3♦.

Est prend le 10 de Trèfle de l'As, voit tomber la Dame avec satisfaction et insiste du 5 de Trèfle, en pair-impair du résidu. Sud présente un Valet de Carreau sournois, en regardant bien Ouest dans les yeux... mais celui-ci fournit froidement un petit, sans maniérisme d'aucune sorte. Vaincu, Sud appelle l'As du mort et repart du 10, mais la défausse d'Est lui ôte ses illusions. Comme prendre du Roi de Carreau pour jouer Cœur ne servirait strictement à rien (-2 quand même quand ils sont 3-3 et -3 sinon !), Sud laisse filer. Ouest rejoue le 9 de Trèfle, qu'Est laisse soigneusement passer pour éviter le blocage. La défense fera encore l'As de Pique : -2.

Bien sûr, on ne chute ici que d'une à 5♦, mais si la Dame de Carreau était tombée, on aurait fait 600 à 5♦, contre 630 ou 660 à 3SA.

Donne
20

♠ A R 9
♥ A D 4 2
♦ A 6
♣ 9 8 6 2

♠ D 10 8 6 5 3
♥ V 3
♦ 10 7
♣ A R 3

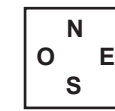

♠ 7 2
♥ R 10 9 5
♦ V 4
♣ D 10 7 5 4

♠ V 4
♥ 8 7 6
♦ R D 9 8 5 3 2
♣ V

donneur : Ouest
vulnérabilité : Tous

Une séquence prudente :

Sud	Ouest	Nord	Est
	-	1SA	-
3♣	-	3♦	Fin

entame : 4♣ / 7♠
par : 3♦ +2 (+1 ?)

Le flanc Valet de Cœur est-il si évident ?

Passé en Ouest : non, ne me dites pas que vous avez ouvert de 2♠... d'ailleurs, la punition devrait être immédiate : 2SA en Nord, 3SA en Sud (normal sur une intervention 16-19), entame à Pique ! Par ailleurs, il ne me semble guère urgent d'ouvrir de 1♠ cette main moche et défensive.

3♣ : la main est faite pour ceux qui jouent la réponse de 3♦ non forcing, mais encourageante. Je vous avoue qu'il me semble plus utile de l'employer pour autre chose (Texas Cœur, avec un unicolore de chelem, par exemple). En l'occurrence, Nord essaierait 3SA, qui est un excellent contrat, puisqu'il ne chute qu'avec cinq Trèfles en Est et pas de blocage.

Passé en Sud, sur 3♦ : il est vrai que l'on fera parfois 3SA...

Passé en Ouest : on aurait réveillé au palier de 2 ou non vulnérable. Ici, ça serait quand même un peu sportif !

Si Ouest a nommé ses Piques, Est va entamer à Pique et il sera facile pour Nord de faire trois levées dans la couleur. Sur entame à Trèfle, Ouest prend et limite à dix levées (un déclarant qui ne verrait pas dans les jeux) s'il rejoue le Valet de Cœur. Je vous avoue pourtant n'être que peu convaincu par le bien-fondé de cette contre-attaque, qui aidera souvent Nord à manœuvrer la couleur, sans compter le risque de voir Est en rejouer à tort, en escomptant le 10 en Ouest (s'il ne l'a pas lui-même, comme ici).

Si Ouest rejoue Trèfle ou Carreau à la deuxième levée, il est gratuit pour Nord de présenter le Valet de Pique, qu'Ouest doit couvrir. Purge des atouts et Pique vers le 9 : même si Est prenait du 10, il s'agirait d'un échange de perdantes (avec le troisième Cœur du mort) : onze levées.

Donne
21

♠ 10 9
♥ 9 8 4 3 2
♦ A R 2
♣ R V 10

♠ V 5 4 3
♥ R D
♦ 10 9 7
♣ 9 6 5 2

	N	
O		E
	S	

♠ A 6
♥ A V 7
♦ D 5 3
♣ A D 8 7 3

♠ R D 8 7 2
♥ 10 6 5
♦ V 8 6 4
♣ 4

donneur : Nord
vulnérabilité : Nord-Sud

Une séquence courte :

Sud	Ouest	Nord	Est
		-	1SA
Fin			

entame : 7♠
par : 1SA +1 / -1 ?

Et si Nord rejoue un petit Carreau ?

Sud entame du 7 de Pique, sans deuxième choix : l'entame de la Dame est réservée à Roi-Dame **troisièmes** *.

Il semble assez normal pour Est de passer un petit du mort, pour le cas d'un honneur second en Nord. De plus, avec Roi-Dame en Sud, le Valet arrête toujours la couleur (à condition de ne pas laisser passer).

Cœur pour le mort, Trèfle l'impasse, As de Trèfle... ça ne vient pas. Trèfle pour Nord. Si celui-ci rejoue :

- *Pique* (ou As de Carreau et Pique) : Est est en route pour huit levées (trois Cœurs, quatre Trèfles et un Pique ou trois Cœurs, trois Trèfles et deux Piques, selon que Sud encaisse ou non son deuxième honneur).

- *As-Roi de Carreau et Carreau* (bof...) : 150 et le top pour Est-Ouest partagé avec ceux qui auront passé le Valet de Pique à l'entame (150, voire 180 si Nord-Sud libèrent aussi la Dame de Carreau).

- *petit Carreau* : franchement, il est normal pour Est de passer un petit : mieux vaut jouer une carte en Nord (le Valet) que deux (As-Roi). Sud fait le Valet et en rejoue. Nord encaisse As-Roi de Carreau et rejoue Pique : la défense a fait sept levées !

* ou à certains cas exceptionnels, comme RD10 quatrièmes.

Donne
22

♠ D 10
♥ D 10 8 7
♦ 9 6 2
♣ R 7 5 3

♠ V 4
♥ V 6 3 2
♦ A R V 8 7
♣ A 6

	N	
O		E
	S	

♠ A R 9 7 3
♥ A R 9 4
♦ 4
♣ D 10 8

♠ 8 6 5 2
♥ 5
♦ D 10 5 3
♣ V 9 4 2

donneur : Est
vulnérabilité : Est-Ouest

Une séquence bien maîtrisée :

Sud	Ouest	Nord	Est
			1♠
-	2♦	-	2♥
-	4♥	Fin	

Il ne fait pas bon s'aventurer au palier de 5.

entame : 4♣
par : 4♥ =

4♥ : à partir du moment où le soutien à 3♥ serait forcing, le jump à 4♥ est décourageant pour le chelem (sans constituer un stop, bien entendu, la redemande à 2♥ étant trop ambiguë pour qu'Ouest soit en mesure de conclure). Or, avec 12 points sur 14 en dehors du bicolore de l'ouvreur, soutenir à 3♥ serait bien trop optimiste et nous conduirait ici droit vers un chelem parfaitement atroce.

Passé en Est : respectons le jugement d'Ouest. Il faudrait bien mieux pour reparler.

Nord fait la première levée du Roi de Trèfle et en rejoue. Est encaisse normalement As-Roi de Cœur et, quand Sud défausse, il se retrouve condamné à ne perdre aucun Pique : As, Roi et petit coupé. Nord surcoupe du 10 et encaisse la Dame de Cœur, mais Est a le 9 de Pique et réclame le reste.

Donne
23

♠ R D 8 5
♥ R 6 2
♦ 9
♣ A R D 9 2

♠ 3 2
♥ 8
♦ R 10 8 5 2
♣ V 10 7 6 4

	N	
O		E
	S	

♠ 10 6 4
♥ 7 5 3
♦ A 7 4 3
♣ 8 5 3

♠ A V 9 7
♥ A D V 10 9 4
♦ D V 6
♣ -

donneur : Sud
vulnérabilité : Tous

Une séquence possible :

Sud	Ouest	Nord	Est
-	-	1♣	X
-	1♦	X	2♥
Fin			

Sur un flanc parfait,
Est n'a droit qu'à huit levées.

entame : 3♣
par : 2♥ =

Contre en Est : il n'y a que 15 points H, mais que de levées ! Bien entendu, 1♥ est parfaitement correct.

Contre en Nord : à mon avis plus habile que 1♠.

2♥ : Ouest ayant dénié quatre Piques en répondant 1♦ *, on peut zapper la couleur.

Passé en Nord : Sud n'est pas sourd.

Est coupe l'entame à Trèfle et présente sournoisement le 7 de Pique de sa main. Nord fait le 8 et rejoue :

- Carreau, pour l'As de Sud. Carreau coupé et :

- Cœur : Est fait l'impasse, pêche le Roi de Cœur de Nord avec son As, purge le dernier atout de Sud et surprend sa Dame de Carreau avec le Roi du mort, histoire de défausser deux Piques sur le 10 et le 8 de Carreau : dix levées !

- Trèfle : Est coupe et ne coupe pas un Pique au mort, mais joue As de Cœur et Cœur, pour pouvoir profiter des Carreaux du mort : +1.

- Roi de Pique : qu'il coupe un Pique ou joue atout, Est est limité à huit levées.

- atout : Est fait le 9, l'As et donne son Roi à Nord. Trèfle coupé et Dame de Carreau, laissée. Valet de Carreau... à nouveau laissé, car avec sa chicane à Trèfle, il est peu probable qu'Est n'ait que deux Carreaux. De plus, le contre d'appel de Nord serait bizarre avec deux cartes à Carreau dans une main forcément 3-3-2-5. Est doit alors perdre encore deux autres Piques : huit levées seulement.

* sauf dans une main nullissime.

Donne
24

♠ -
♥ D V 10 8 6 3
♦ D 7 5 4 3
♣ 10 3

♠ V 10 7 3
♥ R 5
♦ A R V 6 2
♣ R 4

	N	
O		E
	S	

♠ D 8 6 5
♥ A 4
♦ 10
♣ D V 9 8 7 5

♠ A R 9 4 2
♥ 9 7 2
♦ 9 8
♣ A 6 2

donneur : Ouest
vulnérabilité : Personne

Une séquence raisonnable :

Sud	Ouest	Nord	Est
	1SA	-	2♥
-	2♣	-	3SA
-	4♣	Fin	

Une ouverture de 1♦ en Ouest déplacerait le
coup en Est et pourrait bien coûter une levée.

entame : D♣
par : 4♠ +1

1SA : même s'il n'y a pas de problème de redemande puisqu'on a 4 cartes à Pique, il est légitime de vouloir protéger les Rois seconds. Passe en Nord : la distribution est certes offensive... mais la main est trop faible pour intervenir dans des conditions raisonnables.

Sud prend la Dame de Cœur avec l'As et rejoue sans doute Carreau. Ouest prend, débloque le Roi de Cœur et joue Pique... pour l'As quand Nord défausse. Cœur coupé (Sud défausse), Roi de Trèfle, As de Trèfle et Trèfle coupé.

A ce stade, Ouest connaît toute la main de Sud. Il sait donc que ce dernier n'a plus que du noir. Valet de Pique laissé filer jusqu'à la Dame de Sud, qui ne peut plus rien faire d'autre qu'abandonner le combat.